

# tineco

## A10 SERIES Stick Vacuum Cleaner

Instruction Manual

Manual De Uso

Mode D'emploi



\*Actual product may differ from illustration.

**TINECO IS HERE TO HELP.**  
We'll get back to you within 1 business day.



 [www.tineco.com](http://www.tineco.com)

 **1-855-292-8864**  
Mon. - Fri. 9am - 6pm (CST)



# CONTENTS

Important Safety Instructions.....	2
Overview.....	4
Accessories.....	5
Assembly.....	6
Operation.....	7
Maintenance.....	10
Specifications.....	12
Troubleshooting.....	13
Warranty.....	14

**TINECO IS HERE TO HELP.**

We'll get back to you within 1 business day.

 [www.tineco.com](http://www.tineco.com)

 **1-855-292-8864**  
Mon. - Fri. 9am - 6pm (CST)

# Important Safety Instructions

## SAVE THESE INSTRUCTIONS

### Household use only.

When using an electrical appliance, basic precautions should always be followed, including the following:

READ ALL INSTRUCTIONS BEFORE USING (THIS APPLIANCE). Failure to follow the warnings and instructions may result in electric shock, fire and/or serious injury.

### WARNING – To reduce the risk of fire, electric shock, or injury:

1. This appliance can be used by children aged from 8 years and above and persons with reduced physical, sensory or mental capabilities or lack of experience and knowledge if they have been given supervision or instruction concerning use of the appliance in a safe way and understand the hazards involved. Children should not play with the appliance. Cleaning and user maintenance shall not be performed by children without supervision.
2. The appliance is not to be used by persons (including children) with reduced physical, sensory or mental capabilities, or lack of experience and knowledge, unless they have been given supervision or instruction.
3. For INDOOR use ONLY. Do not use the appliance in outdoors, nor in commercial or industrial environments. Do not use the appliance on wet surfaces or surfaces with standing water.
4. Do not allow to be used as a toy. Close attention is necessary when used by or near children, pets or plants.
5. Use only as described in this manual. Use only manufacturer's recommended attachments.
6. Do not use with a damaged cord or plug. If appliance has been dropped, damaged, left outdoors, dropped into water, or is not working as it should, return it to a service center.
7. Do not handle charger, including charger plug, and charger terminals with wet hands.
8. Do not block openings. Stop use if openings become blocked. Clean and remove any blocked objects according to the manual instructions.
9. Keep hair, loose clothing, fingers, and all parts of your body away from openings and moving parts.
10. Use extra care when cleaning on stairs.
11. Do not use to pick up flammable or combustible liquids, such as gasoline, or use in areas where they may be present.
12. Do not pick up anything that is burning or smoking, such as cigarettes, matches, or hot ashes.
13. Do not use without a filter.
14. Prevent unintentional activation. Ensure the switch is in the off position before charging, picking up or carrying the appliance. Carrying the appliance with your finger on the switch or powering on the appliance with the switch on may cause accidents.
15. For the purposes of recharging the battery, only use the detachable supply unit provided with this appliance. A charger that is suitable for one type of battery pack may create a risk of fire when used with another battery pack.

16. Under improper usage, liquid may be ejected from the battery; avoid contact. If contact accidentally occurs, flush with water. If liquid comes into eye contact, seek medical help. Liquid ejected from the battery may cause irritation or burns.
17. Do not use the appliance that is damaged or modified. Damaged or modified batteries may exhibit unpredictable behavior resulting in fire, explosion or risk of injury.
18. Do not expose the appliance to fire or excessive heat. Exposure to fire or temperatures above 266°F (130°C) may cause an explosion.
19. Follow all charging instructions and do not charge the appliance outside of the temperature range specified in the instructions. Charging improperly or at temperatures outside of the specified range may damage the battery and increase the risk of fire.
20. Have servicing performed by a qualified repair person using only identical replacement parts. This will ensure that the safety of the product is maintained.
21. This appliance contains battery cells that are non-replaceable. Do not modify or attempt to repair the appliance or the battery pack except as indicated in the instructions for use and care.
22. Always turn off this appliance before connecting or disconnecting the motorized nozzle.
23. Do not charge or store the appliance outdoors or inside a car. Only charge, store or use the appliance in a dry indoor area where the temperature is higher than 39.2°F (4°C) but lower than 104°F (40°C). The charger is for indoor use only.

## Tineco/A10 DASH

This appliance complies with part 15 of the FCC Rules. Operation is subject to the following two conditions:

(1) This appliance may not cause harmful interference, and (2) this appliance must accept any interference received, including interference that may cause undesired operation.

Tineco INTELLIGENT, INC.

1700 WESTLAKE AVENUE N., SUITE 200, SEATTLE, WA, 98109, USA

WWW.TINECO.COM

1-855-292-8864

**CAUTION:** Changes or modifications not expressly approved by the party responsible for compliance could void the user's authority to operate the equipment.

Note: This equipment has been tested and found to comply with the limits for a Class B digital appliance, pursuant to Part 15 of the FCC Rules. These limits are designed to provide reasonable protection against harmful interference in a residential installation. This equipment generates uses and can radiate radio frequency energy and, if not installed and used in accordance with the instructions, may cause harmful interference to radio communications. However, there is no guarantee that interference will not occur in a particular installation. If this equipment does cause harmful interference to radio or television reception, which can be determined by turning the equipment off and on, the user is encouraged to try to correct the interference by one or more of the following measures:

- (1) Reorient or relocate the receiving antenna.
- (2) Increase the separation between the equipment and receiver.
- (3) Connect the equipment into an outlet on a circuit different from that to which the receiver is connected.
- (4) Consult the dealer or an experienced radio/TV technician for help.

# Overview

EN

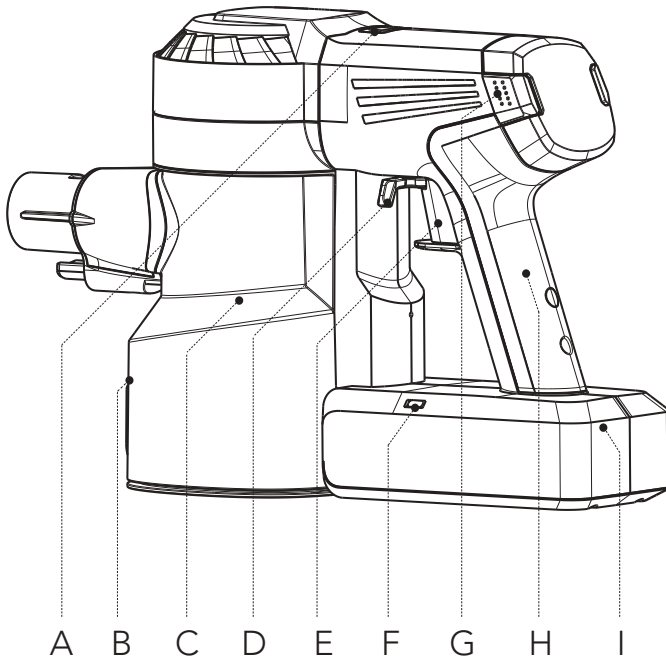

A. MAX mode

B. Dust empty release button

C. Dustbin

D. Trigger lock

E. Trigger

F. Battery indicator light

G. HEPA release button

H. Handle

I. Battery

# Accessories

## Note:

- Test an accessory on a small, inconspicuous area before use on sensitive surfaces.
- The packaging box shows which accessories are included with your purchase.
- If you require more accessories, please go to [www.tineco.com](http://www.tineco.com) or [store.tineco.com](http://store.tineco.com).

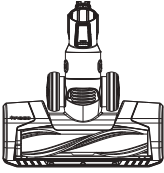

## LED multi-tasker power brush

Ideal for both hard floors and carpets.  
Very effective for dislodging dirt embedded in the carpet.



## 2-in-1 dusting brush

Switches between a wide and a soft brush by pressing the release button.  
The soft brush is most effective on hard-surface furniture while the wide brush is effective for upholstered furniture, curtains, etc.



## Crevice tool

For corners, nooks, and other hard-to-reach places such as around car seats, picture frames, and cupboards.



## Wall-mounted dock

Neatly store the appliance and accessories in the convenient storage dock.

# Assembly

## Tube Installation

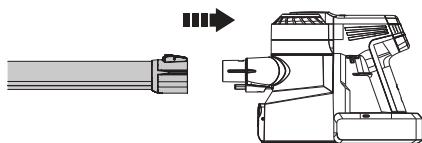

Insert tube.

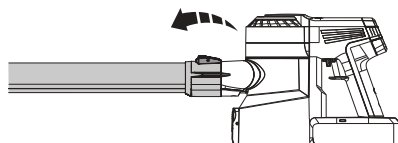

Press the release button to remove the tube.

## Brush Installation

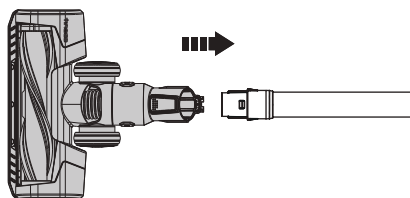

Insert the power brush.

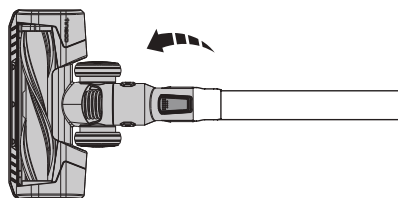

Press the release button to remove the power brush.

## Wall-mounted Dock Installation

1. Install the wall-mounted dock to the wall with the screws provided by Tineco.
2. Determine the best wall location for mounting the dock. We recommend placing it 47.25" (120cm) from the middle screw hole to the floor (may need to be adjusted based on the actual situation).

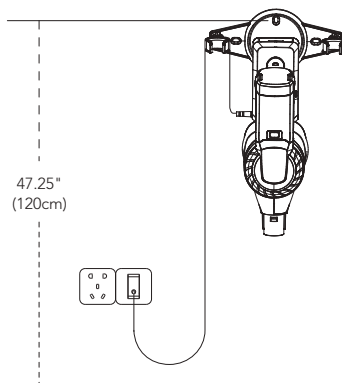

### Warning:

- Ensure the wall surrounding the mounting area is free of gas, water pipes, electrical cables and wires.
- To avoid the dock falling, ensure it is firmly installed.



# Operation

## Preparing for Use

### Note:

- Before the first use, please charge the appliance for 3-4 hours in an area where the ambient temperature is between 39.2°F (4°C) and 104°F (40°C).
- Select an accessory and attach it to the appliance before use (see "Accessories").

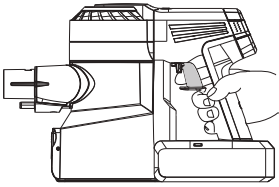

Pull the trigger to activate the suction. Pull the trigger lock to hold the trigger for continuous power mode.

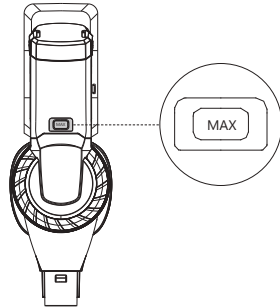

Press the MAX button to switch between regular mode (regular power) and MAX mode (max power).

- Place the appliance on the wall-mounted dock for convenient storage after use.

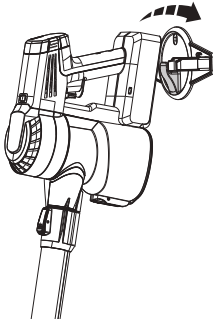

Place the main body on the dock.

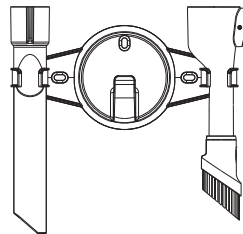

To avoid bristle damage, always place attachments on the dock after use.

## Emptying the Dustbin

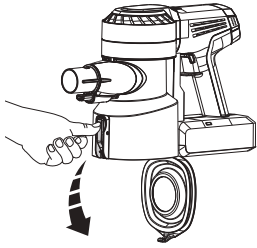

Press the release button on the side of the dustbin to empty the contents.

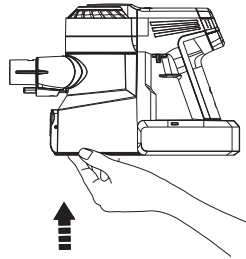

Close and click the dustbin flap back into place.

## Charging the Battery

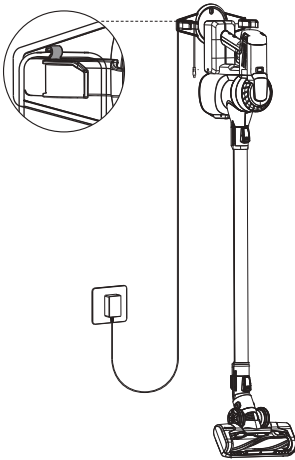

When not charging, stick the power cord into the slot of the dock.

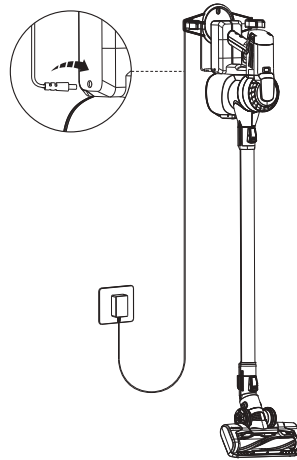

Place the main body on the dock, connect the charging cord to the battery and plug it into the wall outlet. The battery indicator blinking blue indicates that it is charging correctly.

### **Warning:**

- Only use the Tineco-provided adapter to charge the appliance.
- During long periods of not being used, store the appliance in a cool, dry place. Ensure the battery is fully charged every 3 months.
- Do not expose appliance to sunlight or freezing temperature. Recommended temperature range: 39.2°F (4°C)~104°F (40°C).

## Runtime

- When in regular mode, the runtime is approximately 25 minutes. When MAX power is used, the runtime is approximately 10.5 minutes.
- Estimated runtime data was obtained by a Tineco Laboratory using one battery and non-motorized accessories.

## Charging Time

- A full charge takes approximately 3-4 hours.
- Estimated data was obtained by a Tineco Laboratory using ambient temperatures between 39.2°F (4°C) to 104°F (40°C).

## Battery Indicator

### When in Use



Solid blue light.



Blinking red light: out of power, or the battery is overheated.



Blinking pink light: the filters or suction mouth is blocked.

### During Charging



Blinking blue light: charging.



Blinking red light: fault, check troubleshooting.

### Fully Charged



In 3 minutes: solid blue light.



After 3 minutes: light off.

# Maintenance

## Note:

- Clean the dustbin and filters periodically.
- Use a cleaning tool to thoroughly clean the pre-filter when pink light blinking. To maintain high performance, wash and dry the pre-filter monthly, replacing it every 6 months. Wash and dry the HEPA filter every 3 months, replacing it every 12 months.

## Mesh filter and Pre-filter

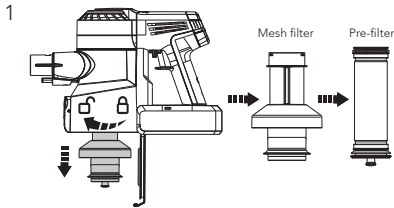

Turn counter-clockwise to remove the filters.

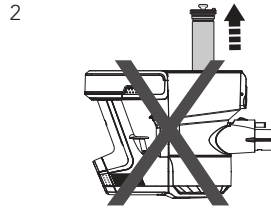

Do not turn the appliance upside down when removing or installing the filter to prevent dust from entering the air channel of the motor.

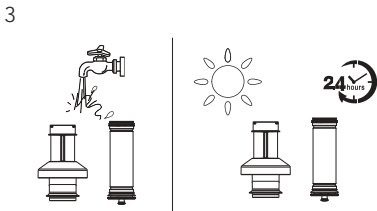

Clean the pre-filter and mesh filter under cold, running water. Air dry completely before reinstalling.

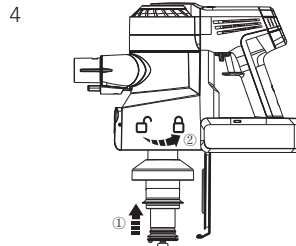

After cleaning, insert the pre-filter into the mesh filter properly and it clicks into place. Install the clean filters back into the main body, then close the dustbin flap.

## HEPA Filter

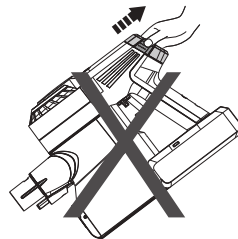
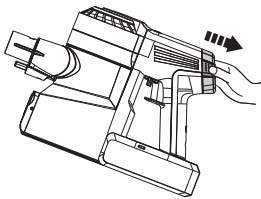

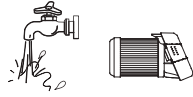

The HEPA filter can be washed under running water and must be completely dry before reinstalling.

## Brush Roller

1

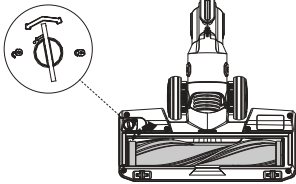

Use a coin or other tool, to unlock the brush roller lock, then remove the brush from the brush window.

3

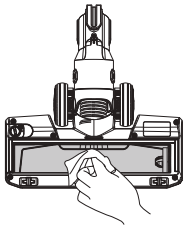

Gently clean the transparent brush window.

2

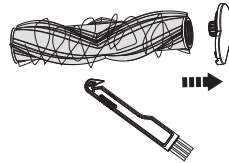

Remove the debris wrapped around the roller with a cleaning tool.

4

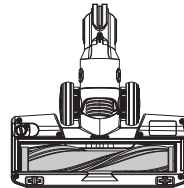

After cleaning, reinstall the brush.



### Warning:

- The power brush contains electrical components which must not be soaked or washed with water.

# Specifications

Product	A10 Series
Voltage	21.6V <sup>===</sup>
Rated Power	300W
Dustbin Capacity	0.4L
Charging Time	3-4 hrs
AC Input	100-240V~

## Disposal

- The battery contains materials that are harmful to the environment and must be removed from the appliance before it is discarded.
- When removing the battery, the appliance must be powered off.
- Batteries, chargers, accessories and packaging should be sorted for environmental friendly recycling. Do not put them into fire, water or soil. Do not dispose of batteries and chargers into household waste! 
- If battery leakage contacts skin or clothing, immediately flush with water to avoid irritation and seek medical help.

# Troubleshooting

Problem	Possible cause	Solution
The appliance does not turn on	No power	Charge the battery
	The suction mouth is blocked	Check and remove blockages
	The battery is still connected to the adaptor	Disconnect the battery from the adaptor
Weak suction power	Dustbin and filters are full	Clean the dustbin and filters
	The brush roller tangled with hairs or fibers	Clean the brush roller
	The pre-filter is not installed	Install the pre-filter
	The appliance is blocked (i.e. the tube, suction mouth or some other parts)	Remove blockages
Abnormal motor sounds	The appliance is blocked (i.e. the tube, suction mouth or some other parts)	Remove blockages
Battery won't charge	The adaptor is not correctly inserted	Remove the adaptor and reinsert correctly
Blinking red light	The appliance is blocked or the brush roller tangled with hairs or fibers	Stop the appliance, remove blockages or clean the brush roller
	The battery is out of power or overheated	Charge the battery or let it cool
	The adaptor is not designed for this appliance	Use the original adaptor
Blinking pink light	The filters or the suction mouth is blocked	Clean filters or remove blockages

## Note:

If the above troubleshooting guide fails to provide a solution, please visit our website [www.tineco.com](http://www.tineco.com) for further support.

# Warranty

## 2-YEAR LIMITED WARRANTY

- Only applies to purchases made from authorized retailers of Tineco.
- Is subject to the adherence of the requirements outlined in this instruction manual, and is subject to further conditions outlined below.

## WHAT IS COVERED?

- Your Tineco appliance has a 2-year warranty against original defects in material and workmanship, when used for private household purposes in accordance with the Tineco Instruction Manual. Motorized accessories bought separately come with a 1-year warranty.
- This warranty provides, at no extra cost to you, all labor and parts necessary to ensure your appliance is in proper operating condition during the warranty period.
- This warranty will only be valid if the appliance is used in the country in which it was sold.

## WHAT IS NOT COVERED?

Tineco shall not be liable for costs, damages or repairs incurred as a result of:

- Appliances purchased from an unauthorized dealer.
- Careless operation or handling, misuse, abuse and/or lack of maintenance or use not in accordance with the Tineco Instruction Manual.
- Use of the appliance other than for normal domestic purposes, e.g. for commercial or rental purposes.
- Use of parts not in accordance with the Tineco Instruction Manual.
- Use of parts and accessories other than those produced or recommended by Tineco.
- External factors unrelated to product quality and use, such as weather, modifications, accidents, electrical outages, power surges or acts of God.
- Repairs or alterations carried out by unauthorized parties or agents.
- Failing to clear blockage and other hazardous material from the appliance.
- Normal wear and tear, including normal wearing parts, such as clear bin, belt, filter, HEPA, brush bar, and power cord (or where external damage or abuse is diagnosed), carpet or floor damage due to use not in accordance with manufacturer's instructions or failure to turn the brush bar off when necessary.
- Reduction in battery discharge time due to battery age or use.



## WARRANTY LIMITATIONS

- Any implied warranties relating to your appliance including but not limited to warranty of merchantability or warranty of fitness for a particular purpose, are limited to the duration of this warranty.
- Warranty coverage applies to the original owner and to the original battery only and is not transferable.
- This limited warranty gives you specific legal rights. You may also have other rights which vary by region.
- Manufacturer's warranties may not apply in all cases, depending on factors such as use of the product, where the product was purchased, or who you purchased the product from. Please review the warranty carefully, and contact the manufacturer if you have any questions.

## WARRANTY SERVICE

**Register:** We highly recommend that upon purchase, you register your appliance on the Tineco official website ([www.tineco.com](http://www.tineco.com)) and enjoy exclusive benefits. To register, please enter the last 11 digits of the serial number (see the back of the battery).

Failure to register your product won't diminish your warranty rights.



**How to Claim:** Please retain your proof of purchase. To make a claim under our Limited Warranty, you need to provide your serial number and the original purchase receipt with the purchase date and order number on it.

All work will be carried out by Tineco or an authorized agent.

Any replaced defective parts will become the property of Tineco.

Service under this warranty will not extend the period of this warranty.

Contact our Customer Service  
Hotline: **1-855-292-8864**  
or Visit Tineco website  
**[www.tineco.com](http://www.tineco.com)**  
for expert customer service.

# CONTENIDO

Medidas importantes de seguridad .....	17
Descripción general .....	20
Accesorios .....	21
Montaje .....	22
Funcionamiento .....	23
Mantenimiento .....	26
Especificaciones .....	28
Resolución de problemas .....	29
Garantía .....	30

ES

**TINECO ESTÁ AQUÍ PARA AYUDAR.**

Nos pondremos en contacto con usted dentro de 1 día laboral.



[www.tineco.com](http://www.tineco.com)



**1-855-292-8864**  
Lun-Vie 9:00-18:00 (CST)

# Medidas importantes de seguridad

## CONSERVE ESTAS INSTRUCCIONES

### Solo para uso doméstico.

Al usar aparatos eléctricos, se debe seguir siempre una serie de medidas básicas de seguridad, entre ellas las que se indican a continuación.

LEA TODAS LAS INSTRUCCIONES ANTES DE USAR ESTE APARATO. De no seguir todas las advertencias e instrucciones, se podrían producir descargas eléctricas, incendios o lesiones personales graves.

**ADVERTENCIA** – Para disminuir el riesgo de incendios, descargas eléctricas o lesiones:

1. Este aparato puede ser utilizado por niños a partir de 8 años y personas con discapacidades físicas, sensoriales o mentales, o con falta de experiencia y conocimientos, si están supervisados o han recibido instrucciones sobre el uso del aparato de modo seguro y comprenden los peligros que dicho uso acarrea. Los niños no deben jugar con el aparato. La limpieza y mantenimiento a cargo del usuario no deben ser realizados por niños sin supervisión.
2. El aparato no debe ser utilizado por personas (niños incluidos) con discapacidades físicas, sensoriales o mentales, o con falta de experiencia y conocimientos, a menos que lo hagan bajo supervisión o se les haya dado instrucciones.
3. SOLO para uso en INTERIORES. No use el aparato en el exterior, ni en entornos comerciales o industriales. No use el aparato sobre superficies húmedas o que tengan agua.
4. No permita que se utilice el aparato como un juguete. Es necesario vigilar atentamente el aparato cuando lo usen niños o se utilice cerca de niños, mascotas o plantas.
5. Use el aparato solo como se indica en este manual. Use solo accesorios recomendados por el fabricante.
6. No use el aparato si el cable o el enchufe están dañados. Si el aparato se ha caído o dañado, se ha dejado a la intemperie, ha caído al agua o no funciona como debiera, llévelo a un centro de servicio.
7. No manipule el cargador, incluido el enchufe del cargador, ni los terminales del cargador con las manos mojadas.
8. No obstruya las aberturas. Deje de utilizarlo si estas quedaran obstruidas. Limpie y retire los objetos obstruidos siguiendo las instrucciones del manual.
9. Mantenga el pelo, la ropa holgada, los dedos y todas las partes del cuerpo alejados de las aberturas y partes móviles.
10. Tenga mucho cuidado al limpiar escaleras.
11. No aspire líquidos inflamables o combustibles, tales como gasolina, ni lo use en lugares donde pudieran estar presentes.
12. No aspire nada que se esté quemando o humeando como, por ejemplo, cigarrillos, cerillas o cenizas.
13. No use el aparato sin el filtro.

14. Evite puestas en marcha accidentales. Verifique que el interruptor esté en posición de apagado antes de cargar el aparato, levantarlo o transportarlo. Llevar el aparato con el dedo en el interruptor o activar el aparato con el interruptor en posición de encendido puede originar accidentes.
15. Para cargar la batería, use únicamente la unidad de suministro extraíble incluida con este aparato. Un cargador apto para un tipo de batería podría presentar un riesgo de incendio si se usa con otra batería.
16. Si se hace un uso inadecuado de la batería, el líquido de su interior podría salirse. Evite el contacto con ese líquido. Si hubiera un contacto accidental, lávese con agua abundante. Si el líquido entra en contacto con los ojos, solicite ayuda médica. El líquido que sale de la batería puede causar irritación o quemaduras.
17. No use el aparato si estuviera dañado o manipulado. Las baterías dañadas o modificadas pueden presentar comportamientos impredecibles y causar un incendio, explosión o riesgo de lesiones personales.
18. No exponga el aparato al fuego o al calor excesivo. Su exposición al fuego o a temperaturas superiores a 130 °C puede causar una explosión.
19. Siga todas las instrucciones de carga y no cargue el aparato a temperaturas fuera del rango especificado en las instrucciones. Una carga incorrecta o a una temperatura fuera del rango especificado puede dañar la batería y aumentar el riesgo de que se produzca un incendio.
20. Las reparaciones deben ser realizadas por personal cualificado que utilice únicamente piezas de repuesto idénticas a las originales. Esto garantizará que la seguridad del producto se mantenga.
21. Este aparato contiene células de batería no reemplazables. No modifique ni trate de reparar el aparato ni la batería, a excepción de lo indicado en las instrucciones para su uso y cuidados.
22. Apague siempre el aparato antes de conectar o desconectar la boquilla motorizada.
23. No cargue ni guarde el aparato a la intemperie ni dentro de un vehículo. Cargue, guarde o use el aparato únicamente en interiores secos donde la temperatura sea superior a 4 °C, pero inferior a 40 °C. El cargador solo es apto para usarse en interiores.

## Tineco/A10 DASH

Este aparato cumple con la sección 15 de las normas de la FCC. El funcionamiento está sujeto a las siguientes dos condiciones:

(1) Este aparato no puede causar interferencia perjudicial y (2) este aparato debe aceptar cualquier interferencia recibida, incluidas aquellas que puedan causar una operación no deseada.

Los cambios o modificaciones que no hayan sido expresamente aprobados por la parte responsable del cumplimiento podrían invalidar el derecho del usuario de operar el equipo.

Nota: Este equipo ha sido probado y se ha determinado que cumple con los límites de un aparato digital de Clase B según lo estipulado en la sección 15 de las normas de la FCC. Estos límites están diseñados para proporcionar una protección razonable contra las interferencias perjudiciales en una instalación residencial. Este equipo genera, consume y puede irradiar energía de radiofrecuencia y, si no se instala ni utiliza de acuerdo con las instrucciones, puede causar interferencias perjudiciales en las radiocomunicaciones. Sin embargo, no se garantiza que no se producirán interferencias en una instalación

determinada. Si este equipo causa interferencias perjudiciales en la recepción de radio o televisión, lo cual puede determinarse encendiendo y apagando el equipo, se recomienda al usuario que intente corregir la interferencia tomando una o más de las siguientes medidas:

- (1) Reoriente o reubique la antena receptora.
- (2) Aumente la separación entre el equipo y el receptor.
- (3) Conecte el equipo a una toma de corriente que esté en un circuito distinto al del receptor.
- (4) Consulte al distribuidor o a un técnico de radio/TV experimentado para obtener ayuda.

# Descripción general

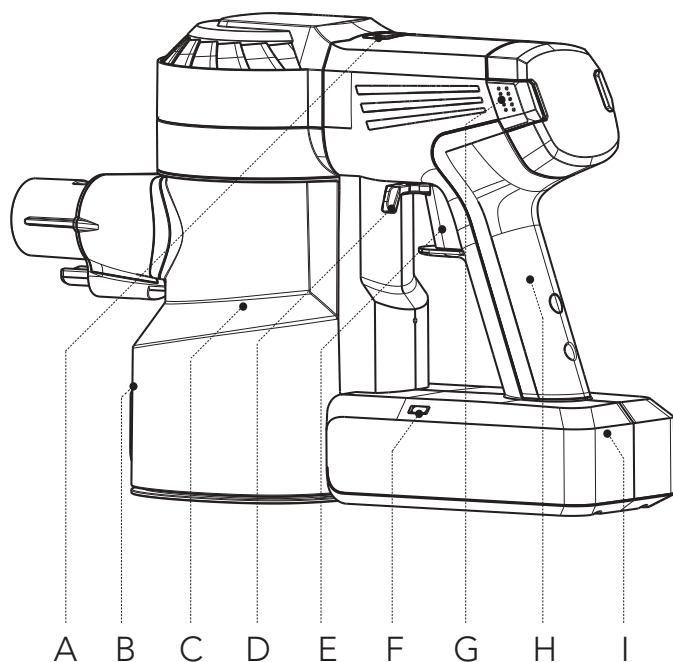

A. Modo MAX

B. Botón de liberación de vaciado del polvo

C. Depósito de polvo

D. Bloqueo del gatillo

E. Gatillo

F. Luz indicadora de la batería

G. Botón de liberación del filtro HEPA

H. Asa

I. Batería

# Accesorios

## Nota:

- Pruebe los accesorios en un área pequeña y poco visible antes de usarlos sobre superficies sensibles.
- El embalaje muestra los accesorios incluidos con su compra.
- Si necesita más accesorios, visite [www.tineco.com](http://www.tineco.com) o [store.tineco.com](http://store.tineco.com).

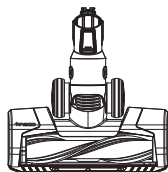

## Cepillo eléctrico LED multitarea

Ideal tanto para suelos duros como para alfombras.  
Muy eficaz para soltar la suciedad incrustada en la alfombra.



## Cepillo para el polvo 2 en 1

Alterna entre un cepillo ancho y uno suave pulsando el botón de liberación. El cepillo suave es más eficaz en muebles de superficie dura y el cepillo ancho para muebles tapizados, cortinas, etc.



## Boquilla para ranuras

Para esquinas, recovecos y otros lugares difíciles de alcanzar, como asientos de coche, marcos de fotos y armarios.



## Puerto de montaje en pared

Almacene el aparato y los accesorios correctamente en un puerto de almacenamiento práctico.

# Montaje

## Instalación del tubo

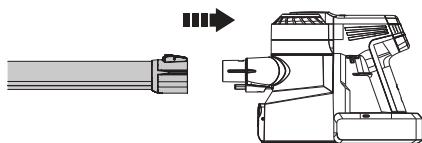

Inserte el tubo.

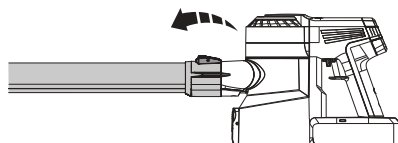

Presione el botón de liberación para retirar el tubo.

## Instalación del cepillo

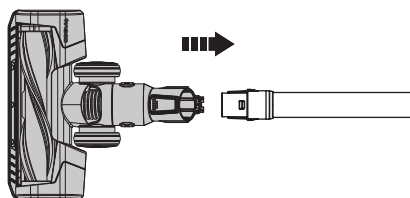

Inserte el cepillo eléctrico.

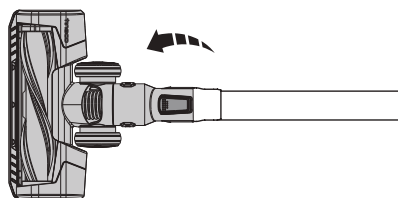

Presione el botón de liberación para retirar el cepillo eléctrico.

## Instalación del puerto de montaje en pared

1. A continuación, acople el puerto de montaje en pared a la pared con los tornillos suministrados por Tineco.
2. Determine la mejor ubicación para montar el puerto. Se recomienda colocarlo a una distancia de 120 cm respecto al orificio de tornillo central del suelo (es posible que sea necesario ajustarlo según la situación real).

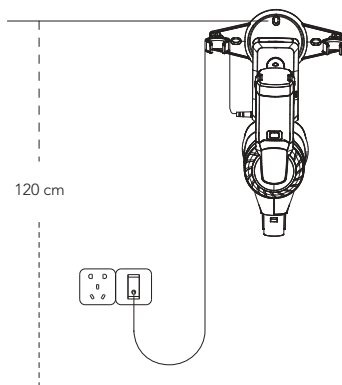

### Advertencia:

- Compruebe que la pared que rodea el área de montaje no tenga tuberías de gas o agua ni cables eléctricos.
- Para evitar que el puerto caiga, compruebe que esté instalado firmemente.



# Funcionamiento

## Preparación para el uso

### Nota:

- Antes del primer uso, cargue el aparato durante 3-4 horas en un área donde la temperatura ambiente sea de entre 4 °C y 40 °C.
- Seleccione un accesorio y acóplelo al aparato antes de usarlo (consulte "Accesorios").

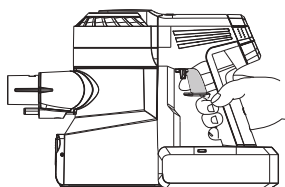

Presione el gatillo para activar la succión.  
Presione el bloqueo de gatillo para mantener el gatillo en modo de acción continua.

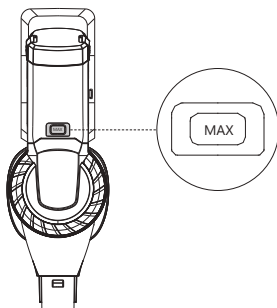

Pulse el botón MAX para alternar entre el modo normal (potencia normal) y el modo MAX (potencia máxima).

- Coloque el aparato en el puerto de montaje en pared para almacenarlo de forma cómoda después de usarlo.

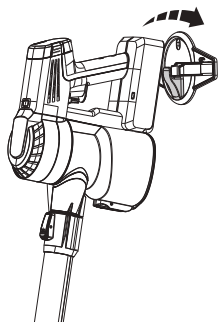

Coloque el cuerpo principal en el puerto.

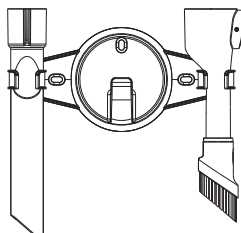

Para evitar daños en las cerdas, coloque siempre los accesorios en el puerto después de usarlo.

## Vaciado del depósito de polvo

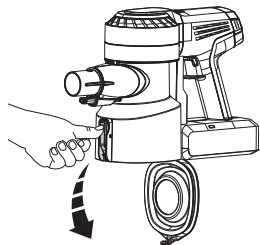

Presione el botón de liberación ubicado en el lateral del depósito de polvo y vacíe el contenido.

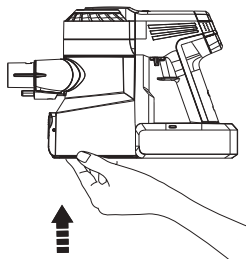

Cierre hasta que haga clic la tapa del depósito de polvo para volver a colocarla.

## Carga de la batería

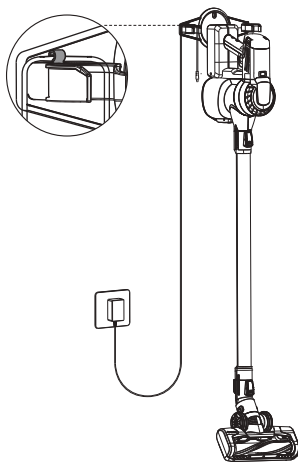

Guarde el cable eléctrico en la ranura del puerto cuando no esté cargando la batería.

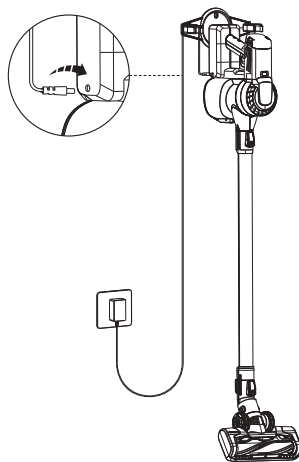

Coloque el cuerpo principal en el puerto, conecte el cable de carga a la batería y enchúfelo a la toma eléctrica. El indicador de la batería parpadeando en azul indica que se está cargando correctamente.



### Advertencia:

- Utilice solo el adaptador proporcionado por Tineco para cargar el aparato.
- Si no se utiliza durante un periodo prolongado, almacene el aparato en un lugar fresco y seco. Asegúrese de que la batería esté completamente cargada cada 3 meses.
- No exponga el aparato a la luz directa del sol ni a temperaturas por debajo de cero grados. Rango de temperaturas recomendado: entre 4 °C y 40 °C.

## Tiempo de funcionamiento

- En el modo normal, el tiempo de funcionamiento es de aproximadamente 25 minutos. Cuando se utiliza potencia máxima, el tiempo de funcionamiento es de aproximadamente 10,5 minutos.
- Los datos de tiempo de funcionamiento estimado se han obtenido en el laboratorio Tineco utilizando una batería y accesorios no motorizados.

## Tiempo de carga

- Una carga completa tarda unas 3-4 horas.
- Los datos estimados se han obtenido en un laboratorio Tineco con temperaturas ambiente de entre 4 °C a 40 °C.

## Indicador de batería

### Durante el uso



Luz azul fija.



Luz roja parpadeando: sin carga o la batería se ha sobrecalentado.



Luz rosa parpadeando: los filtros o boca de succión está bloqueada.

### Durante la carga



Luz azul parpadeando: cargando.



Luz roja parpadeando: fallo, consulte la guía de resolución de problemas.

### Completamente cargado



En 3 minutos: luz azul fija.



Después de 3 minutos: luz apagada.

# Mantenimiento

## Nota:

- Limpie periódicamente el depósito de polvo y los filtros.
- Utilice una herramienta de limpieza para limpiar bien el filtro previo cuando la luz rosa parpadee. Para mantener un rendimiento elevado, lave y seque el filtro previo cada mes, y sustitúyalo cada 6 meses. Lave y seque el filtro HEPA cada 3 meses, y sustitúyalo cada 12 meses.

## Filtro de malla y filtro previo

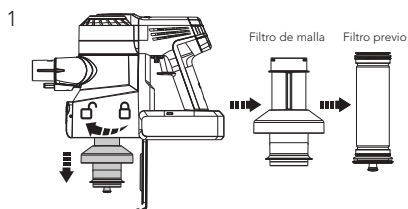

Gire en sentido contrario al de las agujas del reloj para retirar los filtros.

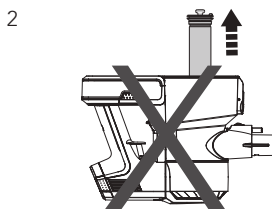

No ponga el aparato boca abajo cuando retire o instale el filtro para evitar que entre polvo en el canal de aire del motor.

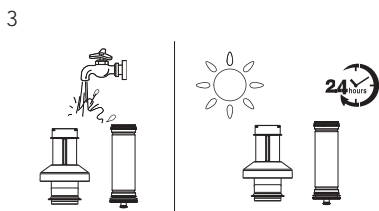

Limpie el filtro previo y el filtro de malla con agua corriente fría. Déjelo secar completamente al aire antes de volver a instalarlo.

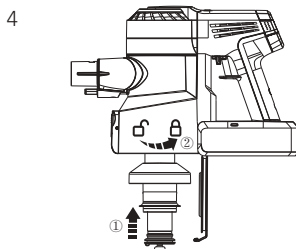

Después de limpiarlo, inserte correctamente el filtro previo en el filtro de malla hasta que encaje con un chasquido. Vuelva a instalar los filtros limpios en el cuerpo principal y, luego, cierre la tapa del depósito de polvo.

## Filtro HEPA

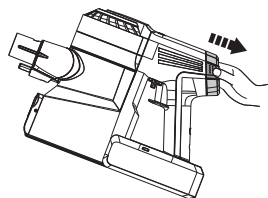

Presione el botón de liberación del HEPA y sáque-lo suavemente para limpiarlo. No utilice el aparato sin instalar primero el filtro HEPA.

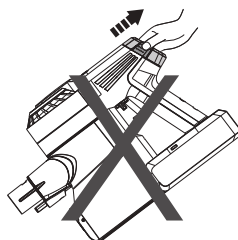

No coloque el aparato como se muestra arriba cuando retire o instale el filtro HEPA para evitar que entre polvo en el motor.

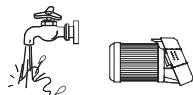

El filtro HEPA se puede lavar bajo agua corriente y debe secarse completamente antes de volver a instalarlo.

## Cepillo de rodillo

1

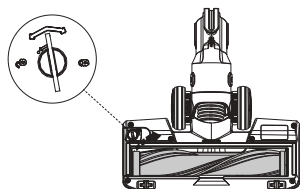

Use una moneda o cualquier otra herramienta para desbloquear el cepillo de rodillo y, luego, retire el cepillo de su ventana.

3

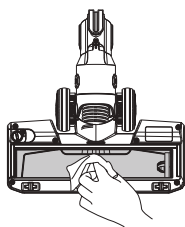

Limpie con cuidado la ventana transparente del cepillo.

2

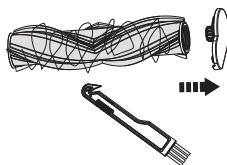

Elimine los restos enrollados alrededor del rodillo con una herramienta de limpieza.

4

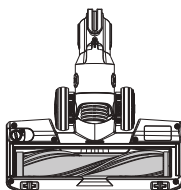

Después de limpiarlo, vuelva a instalar el cepillo.



### Advertencia:

- El cepillo eléctrico contiene componentes eléctricos que no se pueden mojar ni lavar con agua.

# Especificaciones

Producto	Serie A10
Tensión	21,6 V $\equiv$
Potencia nominal	300 W
Capacidad del depósito de polvo	0,4 L
Tiempo de carga	3-4 h
Entrada CA	100-240 V $\sim$

## Eliminación

- La batería contiene materiales dañinos para el medio ambiente y deben retirarse del aparato antes de desecharlo.
- Al retirar la batería, el aparato debe estar apagado.
- Las baterías, los cargadores, los accesorios y el embalaje deben clasificarse para reciclarlos de un modo respetuoso con el medio ambiente. No los arroje al fuego, al agua ni los entierre. No deseche las baterías ni los cargadores junto con la basura doméstica. 
- Si la batería presenta fugas y el líquido entra en contacto con la piel o la ropa, enjuáguelos inmediatamente con agua para evitar irritaciones y consulte con un médico.

# Resolución de problemas

Problema	Posible causa	Solución
El aparato no se enciende	No tiene suministro eléctrico	Cargue la batería
	La boca de succión está bloqueada	Examínelo y retire las obstrucciones
	La batería sigue conectada al adaptador	Desconecte la batería del adaptador
Potencia de succión débil	El depósito de polvo y los filtros están llenos	Limpie el depósito de polvo y los filtros
	El cepillo de rodillo está enredado con pelo o fibras	Limpie el cepillo de rodillo
	El filtro previo no está instalado	Instale el filtro previo
	El aparato está obstruido (es decir, el tubo, la boca de succión o cualquier otra pieza)	Retire las obstrucciones
Sonidos anómalos del motor	El aparato está obstruido (es decir, el tubo, la boca de succión o cualquier otra pieza)	Retire las obstrucciones
La batería no se carga	El adaptador no está correctamente insertado	Retire el adaptador y vuelva a insertarlo correctamente
Luz roja parpadeante	El aparato está obstruido o el cepillo de rodillo está enredado con pelo o fibras	Detenga el aparato, retire las obstrucciones o limpie el cepillo de rodillo
	La batería no tiene potencia o se ha sobrecalentado	Cargue la batería o deje que se enfríe
	El adaptador no está diseñado para el aparato	Use el adaptador original
Luz rosa parpadeando	Los filtros o la boca de succión está bloqueada	Limpie los filtros o retire las obstrucciones

## Nota:

Si la guía de resolución de problemas no incluye una solución, visite nuestro sitio web [www.tineco.com](http://www.tineco.com) para recibir más ayuda.

# Garantía

## GARANTÍA LIMITADA DE 2 AÑOS

- Solo se aplica a las compras realizadas a minoristas autorizados de Tineco.
- Está sujeta al cumplimiento de los requisitos descritos en este manual de instrucciones y otras condiciones descritas a continuación.

## ¿CUÁL ES LA COBERTURA?

- El aparato Tineco tiene una garantía de 2 años contra defectos originales en materiales y mano de obra, cuando se usa para fines domésticos privados de acuerdo con el manual de instrucciones de Tineco. Los accesorios motorizados comprados por separado tienen una garantía de 1 año.
- Esta garantía proporciona, sin coste adicional, toda la mano de obra y las piezas necesarias para garantizar que el aparato se encuentre en buenas condiciones de funcionamiento durante el período de garantía.
- Esta garantía solo será válida si el aparato se utiliza en el país donde se vendió.

## ¿QUÉ QUEDA FUERA DE LA COBERTURA?

Tineco no será responsable de los costes, daños o reparaciones incurridos como resultado de:

- Aparatos adquiridos en un distribuidor no autorizado.
- Mala manipulación o manipulación descuidada, mal uso, abuso o falta de mantenimiento, así como usos no conformes con el manual de instrucciones de Tineco.
- Uso del aparato para otros fines que no sean fines domésticos normales, por ejemplo, para fines comerciales o de alquiler.
- Uso de piezas no conformes con el manual de instrucciones de Tineco.
- Uso de piezas y accesorios distintos a los producidos o recomendados por Tineco.
- Factores externos no relacionados con la calidad y el uso del producto, como el clima, modificaciones, accidentes, apagones, picos de tensión o causas naturales.
- Reparaciones o alteraciones realizadas por personas o agentes no autorizados.
- No realizar la retirada de obstrucciones y otros materiales peligrosos del aparato.
- Desgaste normal, incluidas las piezas de desgaste normal, como el recipiente transparente, la correa, el filtro, el filtro HEPA, la barra de cepillo y el cable de alimentación (o por daños o abusos externos identificados), daños en las alfombras o en el suelo por uso indebido o no conforme con las instrucciones del fabricante.
- Reducción del tiempo de descarga de la batería debido a su uso o antigüedad.



## LIMITACIONES DE GARANTÍA

- Cualquier garantía implícita relacionada con el aparato, incluidas, entre otras, la garantía de comerciabilidad o la garantía de adecuación para un propósito particular, se limita a la duración de esta garantía.
- La cobertura de la garantía se aplica únicamente al propietario original y a la batería original; no es transferible.
- Esta garantía limitada le otorga derechos legales específicos. También puede tener otros derechos que varían según la región.
- Es posible que las garantías del fabricante no se apliquen en todos los casos, dependiendo de factores como el uso del producto, el lugar donde se compró el producto o a quién se compró. Revise la garantía cuidadosamente y contacte con el fabricante si tiene alguna pregunta.

## GARANTÍA Y SERVICIO

**Registro:** Le recomendamos encarecidamente que registre el aparato en el sitio web oficial de Tineco ([www.tineco.com](http://www.tineco.com)) y disfrute de beneficios exclusivos. Para registrarlo, introduzca los últimos 11 dígitos del número de serie (consulte la parte posterior de la batería).

No registrar el aparato no implica pérdida de derechos de garantía.



**Cómo hacer una reclamación:** Conserve el recibo de compra. Para realizar una reclamación bajo su garantía limitada, debe enviar el número de serie y el recibo original de compra con la fecha de compra y el número de pedido.

Todo trabajo será responsabilidad de Tineco o de algún agente autorizado.

Cualquier pieza defectuosa reemplazada pasará a ser propiedad de Tineco.

El servicio bajo esta garantía no extenderá el período de esta garantía.

Póngase en contacto con nuestra línea de atención al cliente:

**1-855-292-8864**

o visite la página web de Tineco

**[www.tineco.com](http://www.tineco.com)**

para recibir ayuda experta.

# SOMMAIRE

Consignes de sécurité importantes .....	33
Description .....	36
Accessoires .....	37
Assemblage .....	38
Fonctionnement .....	39
Entretien .....	42
Spécifications .....	44
Guide de dépannage .....	45
Garantie .....	46

FR

**TINECO EST LÀ POUR VOUS AIDER.**

Nous vous répondrons dans 1 jour ouvrable.

 [www.tineco.com](http://www.tineco.com)

 **1-855-292-8864**  
Lu. - Ve. 9 h à 18 h (CST)

# Consignes de sécurité importantes

## CONSERVEZ CES INSTRUCTIONS

### Usage domestique exclusivement.

Lorsque vous utilisez un appareil électrique, veuillez respecter les précautions de sécurité élémentaires, notamment celles indiquées ci-dessous :

LISEZ TOUTES LES INSTRUCTIONS AVANT L'UTILISATION (DE CET APPAREIL). Le non-respect des consignes de sécurité et des instructions peut provoquer un choc électrique, un incendie et/ou des blessures graves.

**AVERTISSEMENT** – Afin de réduire le risque d'incendie, de choc électrique ou de blessures corporelles :

1. Cet appareil peut être utilisé par des enfants à partir de 8 ans et par des personnes dont les capacités physiques, sensorielles ou mentales sont réduites, ou des personnes dénuées d'expérience ou de connaissance, si elles ont pu bénéficier, par l'intermédiaire d'une personne responsable de leur sécurité, d'une surveillance ou d'instructions préalables concernant l'utilisation de l'appareil. Les enfants ne doivent pas jouer avec cet appareil. Le nettoyage et l'entretien ne doivent pas être effectués par des enfants sans surveillance.
2. Cet appareil n'est pas destiné à être utilisé par des personnes (y compris les enfants) ayant des capacités physiques, sensorielles ou mentales limitées, ou manquant d'expérience et/ou de connaissances, sauf si elles sont surveillées ou ont reçu des instructions.
3. Cet appareil est conçu pour un usage en INTÉRIEUR UNIQUEMENT. N'utilisez pas cet appareil en plein air, ni dans un environnement commercial ou industriel. N'utilisez pas l'appareil sur une surface mouillée ou sur laquelle de l'eau stagne.
4. Cet appareil ne doit pas servir de jouet. Une attention particulière est nécessaire lorsque l'aspirateur est utilisé près d'enfants, d'animaux domestiques ou de plantes.
5. Utilisez l'appareil uniquement de la manière décrite dans ce manuel. Utilisez exclusivement les accessoires recommandés par le constructeur.
6. N'utilisez pas l'appareil si son câble d'alimentation ou sa prise est endommagé(e). Si l'appareil est tombé, est endommagé, a été laissé à l'extérieur ou en contact avec de l'eau ou ne fonctionne pas correctement, retournez-le à un centre d'entretien.
7. Ne manipulez pas le chargeur, y compris la prise et/ou les bornes du chargeur, les mains mouillées.
8. Ne bloquez pas les ouvertures. Arrêtez toute utilisation si les ouvertures sont bloquées. Nettoyez et retirez les objets bloqués conformément aux instructions du manuel.
9. Gardez les cheveux, les vêtements amples, les doigts et autres parties du corps éloignés des ouvertures et des pièces en mouvement.
10. Soyez particulièrement vigilant(e) en passant l'aspirateur dans les escaliers.
11. N'utilisez pas cet appareil pour aspirer des liquides combustibles ou inflammables, comme de l'essence, et ne passez pas l'aspirateur dans une pièce où se trouvent de tels liquides.
12. Ne passez en aucun cas l'aspirateur sur des objets brûlants ou incandescents, comme des cigarettes, des allumettes ou des cendres chaudes.
13. Ne faites pas fonctionner cet appareil sans le filtre.

14. Évitez la mise en marche accidentelle. Vérifiez que l'interrupteur marche/arrêt est en position d'arrêt avant de recharger l'appareil, de le saisir ou de le porter. Transporter l'appareil tout en posant un doigt sur l'interrupteur ou le brancher alors que l'interrupteur est en position de marche favorise les accidents.
15. Pour recharger la batterie, utilisez uniquement l'unité d'alimentation détachable fournie avec cet appareil. Un chargeur adapté à un seul type de batterie peut présenter un risque d'incendie s'il est utilisé avec une batterie différente.
16. En cas de mauvaise utilisation, du liquide peut s'en échapper. Évitez tout contact avec ce liquide. En cas de contact accidentel, rincez à grande eau. Si du liquide entre en contact avec les yeux, consultez un médecin. Le liquide qui s'échappe de la batterie peut provoquer des irritations ou des brûlures.
17. N'utilisez pas d'appareil qui a été endommagé ou modifié. Les batteries modifiées ou endommagées peuvent produire un fonctionnement imprévisible pouvant provoquer un incendie, une explosion ou un risque de blessure.
18. N'exposez pas l'appareil au feu ou à une chaleur excessive. L'exposition au feu ou à des températures supérieures à 130 °C peut provoquer une explosion.
19. Respectez toutes les instructions de charge et ne rechargez pas l'appareil quand la température ambiante est au-delà de la plage spécifiée dans les instructions. Une recharge incorrecte ou recharger une batterie sous des températures hors de la plage spécifiée peut endommager la batterie et accroître le risque d'incendie.
20. Faites réparer votre appareil par un réparateur qualifié qui ne devra utiliser que des pièces de rechange identiques. Cela garantira une utilisation sûre de l'appareil.
21. Cet appareil contient des éléments de batterie non remplaçables. Ne modifiez pas et n'essayez pas de réparer l'appareil ou la batterie sans suivre les instructions d'utilisation et d'entretien.
22. Éteignez toujours cet appareil avant de brancher ou de débrancher l'embout motorisé.
23. Ne rechargez et ne rangez pas l'appareil en plein air ou à l'intérieur d'une voiture. Chargez, stockez ou utilisez l'appareil uniquement dans une zone intérieure sèche où la température est supérieure à 4 °C, mais inférieure à 40 °C. Le chargeur est conçu exclusivement pour une utilisation en intérieur.

## Tineco/A10 DASH

Cet appareil est conforme à la partie 15 des règles de la FCC. L'utilisation de l'appareil est autorisée aux deux conditions suivantes :

(1) Cet appareil ne doit pas causer d'interférences nuisibles, et (2) il doit tolérer toutes les interférences reçues, y compris celles qui peuvent provoquer un fonctionnement non désiré.

Les changements ou modifications non expressément approuvés par la partie responsable de la conformité pourraient annuler la permission d'utiliser l'équipement.

Remarque : Cet équipement a été testé et jugé conforme aux limites d'un appareil numérique de classe B, conformément à la partie 15 des règles de la FCC. Ces limites sont conçues pour fournir une protection raisonnable contre les interférences nuisibles dans une installation résidentielle. Cet équipement génère, utilise et peut émettre de l'énergie de fréquence radio et, s'il n'est pas installé et utilisé conformément aux instructions, peut causer des interférences nuisibles aux communications radio. Cependant, il n'y a aucune garantie que des interférences ne se produiront pas dans une installation particulière. Si cet équipement cause des interférences nuisibles à la réception radio ou télévision, ce qui peut être déterminé en éteignant et en allumant l'équipement, l'utilisateur est encouragé

à essayer de corriger l'interférence par une ou plusieurs des mesures suivantes :

- (1) Réorienter ou déplacer l'antenne de réception.
- (2) Augmenter la distance entre l'équipement et le récepteur.
- (3) Connecter l'équipement dans une prise liée à un circuit différent de celui auquel le récepteur est connecté.
- (4) Consulter le détaillant ou un technicien radio/télé expérimenté pour obtenir de l'aide.

# Description

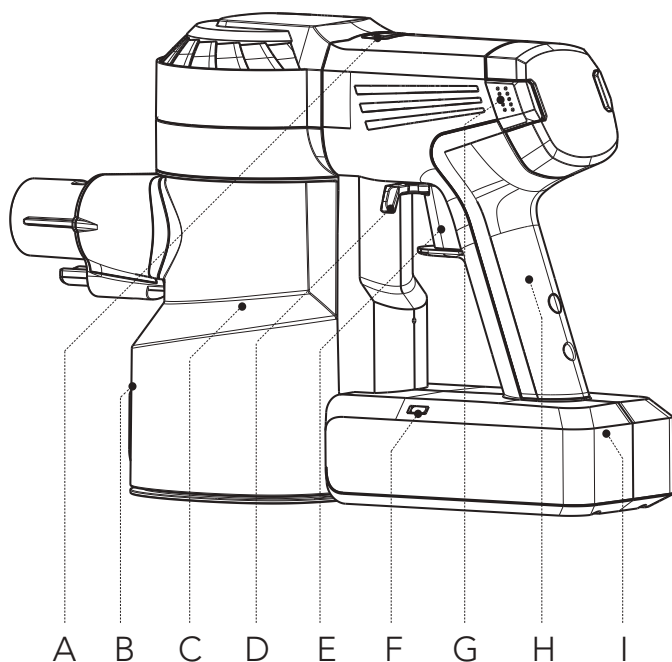

A. Mode MAX

B. Bouton de vidage du bac à poussière

C. Bac à poussière

D. Verrou de la gâchette

E. Gâchette

F. Indicateur lumineux de la batterie

G. Bouton de déverrouillage du filtre HEPA

H. Poignée

I. Batterie

# Accessoires

## Remarque :

- Testez un accessoire sur une petite zone peu visible avant de l'utiliser sur des surfaces sensibles.
- La boîte d'emballage indique les accessoires fournis avec votre achat.
- Si vous avez besoin de plus d'accessoires, veuillez aller sur le site [www.tineco.com](http://www.tineco.com) ou [store.tineco.com](http://store.tineco.com).

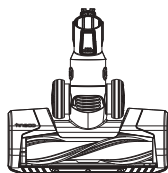

## Brosse motorisée multitâche à LED

Idéale pour les sols durs et les moquettes ou tapis.  
Très efficace pour déloger la saleté incrustée dans le tapis.



## Brosse combinée 2 en 1

Permet de passer d'une brosse large à une brosse douce en appuyant sur le bouton de déverrouillage. La brosse douce est plus efficace sur les meubles à surface dure et la brosse large sur les meubles rembourrés, les rideaux, etc.



## Suceur plat

Pour les coins, recoins et autres endroits difficiles d'accès tels que les sièges auto, les cadres photo et les placards.



## Station murale

Rangez soigneusement l'appareil et ses accessoires dans la station de rangement pratique.

# Assemblage

## Installation du tube

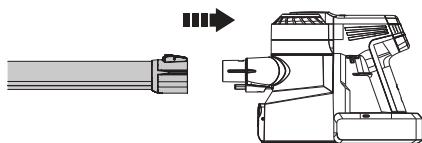

Insérez le tube.

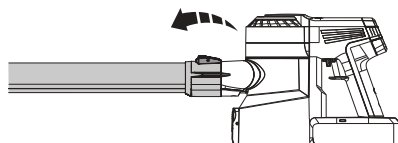

Appuyez sur le bouton de déverrouillage et retirez le tube.

## Installation de la brosse

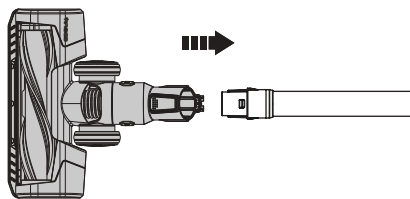

Insérez la brosse.

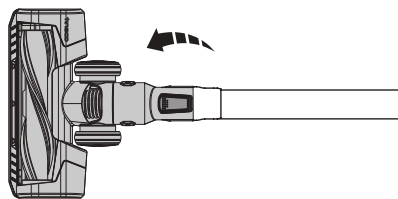

Appuyez sur le bouton de déverrouillage et retirez la brosse.

## Installation de la station murale

1. Installez la station d'accueil au mur avec les vis fournies par Tineco.
2. Déterminez le meilleur emplacement pour fixer la station murale. Nous recommandons de la placer à 120 cm du trou de vis intermédiaire au sol (il peut être nécessaire de l'ajuster en fonction de la situation réelle).

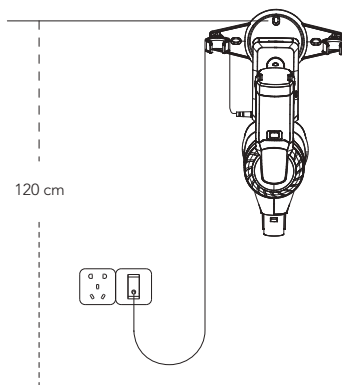

### **Avertissement :**

- Assurez-vous que le mur autour de la zone de montage ne comporte pas de tuyaux de gaz ou d'eau ni de câbles ou fils électriques.
- Pour éviter que la station tombe, assurez-vous qu'elle est solidement installée.



# Fonctionnement

## Préparation à l'utilisation

### Remarque :

- Avant la première utilisation, veuillez recharger l'appareil pendant 3 à 4 heures dans une zone où la température ambiante est comprise entre 4 °C et 40 °C.
- Sélectionnez un accessoire et fixez-le à l'appareil avant utilisation (voir « Accessoires »).

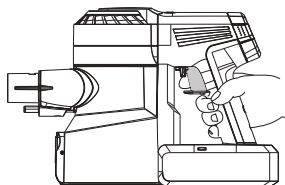

Appuyez sur la gâchette pour activer l'aspiration. Appuyez sur le verrou de la gâchette pour maintenir l'appareil en marche en continu.

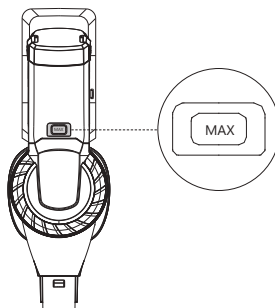

Appuyez sur la touche MAX pour alterner entre le mode normal (puissance normale) et le mode MAX (puissance maximale).

- Placez l'appareil sur la station murale pour le ranger facilement après utilisation.

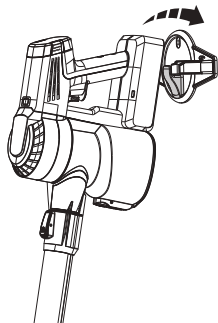

Placez le châssis sur la station murale.

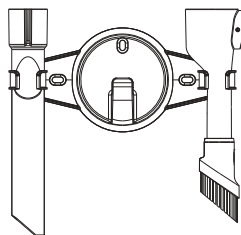

Pour ne pas endommager les poils, placez toujours les accessoires sur la station après utilisation.

## Vidage du bac à poussière

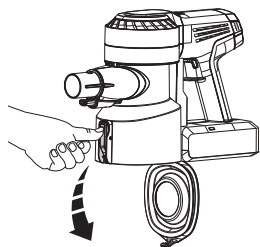

Appuyez sur le bouton de déverrouillage situé sur le côté du bac à poussière et videz le contenu.

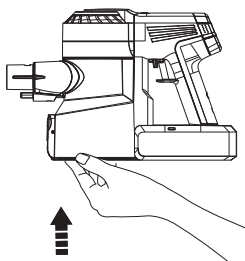

Fermez et remettez en place le clapet du bac à poussière.

## Recharge de la batterie

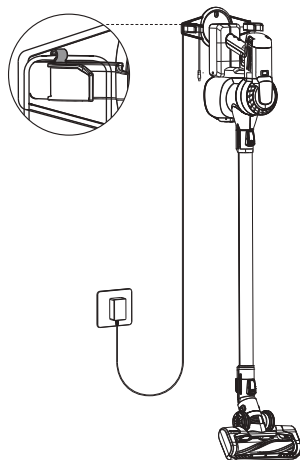

Lorsque vous ne rechargez pas, coincez le cordon d'alimentation dans la rainure de la station murale.

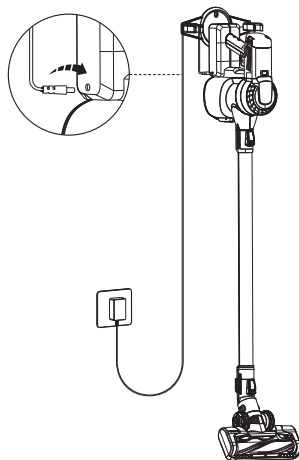

Placez le corps principal sur la station, connectez le cordon de charge à la batterie et branchez-le dans la prise murale. Le voyant de la batterie de l'appareil clignote en bleu pour indiquer qu'il se recharge correctement.



### Avertissement :

- Utilisez uniquement l'adaptateur fourni par Tineco pour recharger l'appareil.
- Pendant de longues périodes d'inutilisation, rangez l'appareil dans un endroit frais et sec. Assurez-vous de recharger entièrement la batterie tous les 3 mois.
- N'exposez pas l'appareil à la lumière du soleil ni au gel. Plage de température recommandée : 4 °C à 40 °C.

## Autonomie

- En mode normal, l'autonomie est d'environ 25 minutes. Lorsque la puissance MAX est utilisée, l'autonomie est d'environ 10,5 minutes.
- Les données de l'autonomie estimée sont obtenues par le laboratoire Tineco avec une batterie et des accessoires non motorisés.

## Durée de la recharge

- Il faut environ 3 à 4 heures pour recharger complètement la batterie.
- Les données estimées ont été obtenues par un laboratoire Tineco à des températures ambiantes comprises entre 4 °C et 40 °C.

## Indicateur de batterie

### En cours d'utilisation



Voyant bleu fixe.



Voyant rouge clignotant : hors tension ou la batterie est surchauffée.



Voyant rose clignotant : les filtres ou la bouche d'aspiration sont bloqués.

### Durant la recharge



Voyant bleu clignotant : recharge en cours.



Voyant rouge clignotant : problème, vérifiez les instructions de dépannage.

### Rechargé à 100 %



Pendant 3 minutes : voyant bleu allumé en continu.



Au bout de 3 minutes : voyant éteint.

# Entretien

## Remarque :

- Nettoyez régulièrement le bac à poussière et les filtres.
- Utilisez un outil de nettoyage pour nettoyer soigneusement le pré-filtre lorsque la lumière rose clignote. Pour maintenir des performances élevées, lavez et séchez le pré-filtre tous les mois et remplacez-le tous les 6 mois.  
Lavez et séchez le filtre HEPA tous les 3 mois et remplacez-le tous les 12 mois.

## Filtre à mailles et pré-filtre

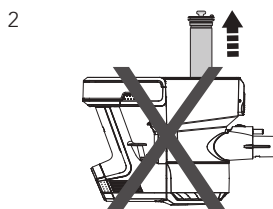
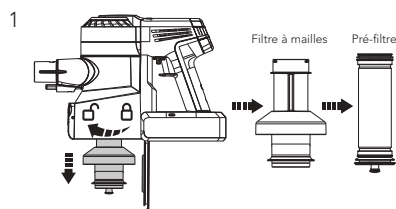

Tournez les filtres dans le sens antihoraire pour les retirer.

Ne retournez pas l'appareil lorsque vous retirez ou installez le filtre pour empêcher la poussière de pénétrer dans le conduit d'air du moteur.

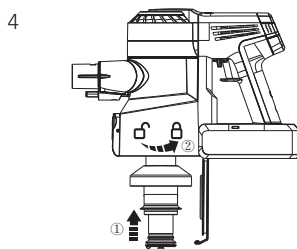
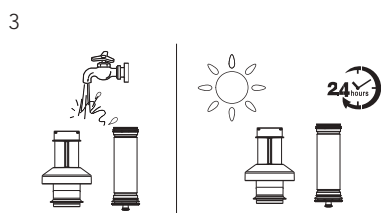

Nettoyez le pré-filtre et le filtre à mailles sous l'eau courante froide. Séchez complètement à l'air libre avant de remettre en place.

Après le nettoyage, insérez correctement le pré-filtre dans le filtre à mailles. Un déclic indique qu'il est en place. Installez les filtres propres dans le corps principal, puis remplacez le couvercle du bac à poussières.

## Filtre HEPA

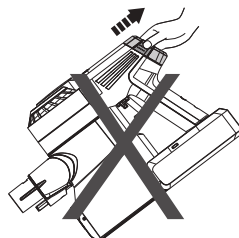
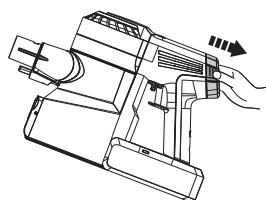

Appuyez sur le bouton de déverrouillage HEPA et retirez-le délicatement pour le nettoyage. N'utilisez pas l'appareil sans avoir préalablement installé le filtre HEPA.

Ne placez pas l'appareil comme illustré ci-dessus lors du retrait ou de l'installation du filtre HEPA afin d'empêcher la poussière de pénétrer dans le moteur.

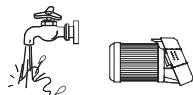

Le filtre HEPA peut être lavé à l'eau courante et doit être séché complètement avant d'être réinstallé.

## Rouleau brosse

1

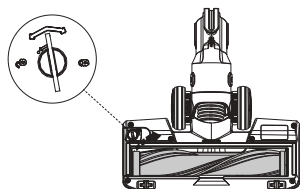

Utilisez une pièce de monnaie ou un autre outil pour déverrouiller le verrou du rouleau brosse, puis retirez la brosse de la vitre de brosse.

3

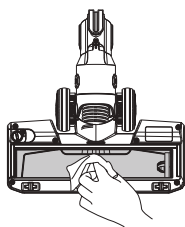

Nettoyez doucement la vitre de brosse transparente.

2

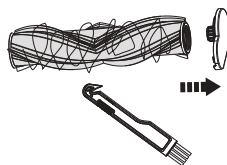

Enlevez les débris enroulés autour du rouleau avec un outil de nettoyage.

4

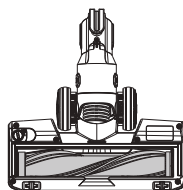

Après le nettoyage, réinstallez la brosse.



### Avertissement :

- La brosse motorisée contient des composants électriques qui ne peuvent pas être trempés ou lavés à l'eau.

# Spécifications

Produit	Série A10
Tension	21,6 V $\equiv$
Puissance d'alimentation	300 W
Capacité du bac à poussière	0,4 L
Durée de la recharge	3 à 4 heures
Entrée CA	100-240 V $\sim$

## Élimination des déchets

- La batterie contient des matériaux nuisibles pour l'environnement. Elle doit donc être retirée de l'appareil avant l'élimination de celui-ci.
- Éteignez l'appareil avant d'enlever la batterie.
- Les batteries, les chargeurs, les accessoires et l'emballage doivent faire l'objet d'un tri dans l'optique d'un recyclage écologique. Ne les jetez pas au feu, à l'eau ou dans le sol. Les chargeurs et batteries ne doivent en aucun cas être jetés avec les ordures ménagères ! 
- En cas de contact du liquide de batterie avec la peau ou les vêtements, rincez immédiatement à l'eau afin d'éviter toute irritation, puis consultez un médecin.

# Guide de dépannage

Problème	Cause possible	Solution
L'appareil ne s'allume pas	Pas d'alimentation	Rechargez la batterie
	La bouche d'aspiration est bouchée	Vérifiez et éliminez les obstructions
	La batterie est toujours branchée à l'adaptateur	Débranchez la batterie de l'adaptateur
Faible puissance d'aspiration	Le bac à poussière et les filtres sont remplis	Nettoyez le bac à poussière et les filtres
	Le rouleau brosse est entouré de cheveux/poils ou de fibres	Nettoyez le rouleau brosse
	Le pré-filtre n'est pas installé	Installez le pré-filtre
	L'appareil est bloqué (par ex., le tube, la bouche d'aspiration ou d'autres pièces)	Éliminez les obstructions
Bruits de moteur anormaux	L'appareil est bloqué (par ex., le tube, la bouche d'aspiration ou d'autres pièces)	Éliminez les obstructions
La batterie ne peut pas être rechargée	L'adaptateur n'est pas correctement branché	Retirez l'adaptateur et réinsérez-le correctement
Voyant rouge clignotant	L'appareil est bloqué ou le rouleau brosse est entouré de cheveux/poils ou de fibres	Arrêtez l'appareil, enlevez les obstructions ou nettoyez le rouleau brosse
	La batterie est déchargée ou surchauffée	Chargez la batterie ou laissez-la refroidir
	L'adaptateur n'est pas conçu pour cet appareil	Utilisez l'adaptateur d'origine
Voyant rose clignotant	Les filtres ou la bouche d'aspiration sont bloqués	Nettoyez les filtres ou enlevez les obstructions

## Remarque :

Si le guide de dépannage ci-dessus ne fournit pas de solution, veuillez consulter notre site Web [www.tineco.com](http://www.tineco.com) pour plus d'aide.

# Garantie

## GARANTIE LIMITÉE DE 2 ANS

- S'applique uniquement aux achats effectués auprès des détaillants autorisés de Tineco.
- Est soumise au respect des exigences décrites dans ce manuel d'instructions, et est soumise à d'autres conditions décrites ci-dessous.

## CE QUI EST COUVERT

- Votre appareil Tineco bénéficie d'une garantie de 2 ans contre les défauts d'origine du matériel et de fabrication, lorsqu'il est utilisé à des fins domestiques conformément au manuel d'utilisation de Tineco. Les accessoires motorisés achetés séparément sont livrés avec une garantie de 1 an.
- Cette garantie fournit, sans frais supplémentaires, toute la main-d'œuvre et les pièces nécessaires pour assurer que votre appareil est en bon état de fonctionnement pendant la période de garantie.
- Cette garantie n'est valable que pour l'utilisation dans le pays où l'appareil a été vendu.

## CE QUI N'EST PAS COUVERT

Tineco ne sera pas responsable des coûts, dommages ou réparations résultant de ce qui suit :

- Appareils achetés auprès d'un revendeur non autorisé.
- Manipulation ou fonctionnement négligent, mauvaise utilisation, abus et/ou manque d'entretien ou utilisation non conforme au manuel d'utilisation Tineco.
- Utilisation de l'appareil autre que pour des usages domestiques normaux, c'est-à-dire, à des fins commerciales ou de location.
- Utilisation de pièces non conformes au manuel d'utilisation Tineco.
- Utilisation de pièces et d'accessoires autres que ceux produits ou recommandés par Tineco.
- Facteurs externes non liés à la qualité et à l'utilisation du produit, tels que la météo, les modifications, les accidents, les pannes électriques, les surtensions ou les catastrophes naturelles.
- Réparations ou modifications effectuées par des parties ou des agents non autorisés.
- Absence de nettoyage des obstructions et autres matières dangereuses de l'appareil.
- Usure normale, y compris l'usure normale des pièces, telles que la poubelle, la ceinture, le filtre, le filtre HEPA, la barre de brosse, le cordon d'alimentation (ou lorsqu'un dommage externe ou un abus est diagnostiqué), les tapis ou planchers endommagés en raison d'une utilisation non conforme aux instructions du fabricant.
- Réduction du temps de décharge de la batterie en raison du vieillissement ou de l'usure de la batterie.



## LIMITATIONS DE GARANTIE

- Toute garantie implicite relative à votre appareil, y compris, mais sans s'y limiter, la garantie de qualité marchande ou la garantie d'adéquation à un usage particulier, est limitée à la durée de cette garantie.
- La couverture de la garantie s'applique uniquement au propriétaire d'origine et à la batterie d'origine et n'est pas transférable.
- Cette garantie limitée vous donne des droits légaux spécifiques. Vous pouvez également avoir d'autres droits qui varient selon les régions.
- Les garanties du fabricant peuvent ne pas s'appliquer dans tous les cas, en fonction de facteurs tels que l'utilisation du produit, l'endroit où le produit a été acheté ou la personne à qui vous avez acheté le produit.

Veillez lire attentivement la garantie et contactez le fabricant si vous avez des questions.

## SERVICE DE GARANTIE

**Enregistrement** : Nous recommandons vivement d'enregistrer votre appareil sur le site officiel de Tineco ([www.tineco.com](http://www.tineco.com)). L'enregistrement vous permettra de bénéficier d'avantages exclusifs. Pour vous enregistrer, veuillez saisir les 11 derniers chiffres du numéro de série (voir le dos de la batterie). Le fait de ne pas enregistrer votre appareil ne diminuera pas vos droits de garantie.



**Comment faire une réclamation** : Veuillez conserver votre justificatif d'achat. Pour faire une réclamation dans le cadre de notre garantie limitée, vous devez fournir votre numéro de série et le reçu d'achat original avec la date d'achat et le numéro de commande. Tous les travaux seront effectués par Tineco ou un agent agréé. Toute pièce défectueuse remplacée deviendra la propriété de Tineco. Le service sous cette garantie ne prolongera pas la période de garantie.

Contactez notre service après-vente au  
**1-855-292-8864**  
ou visitez le site Web de Tineco à l'adresse  
**[www.tineco.com](http://www.tineco.com)**  
pour profiter de l'expertise du service  
après-vente.

**tineco**  
Live Easy.  
Enjoy Life.



tinecoglobal 



Contact us - We'll get back to you within 1 business day.

Conéctese con nosotros. Nos pondremos en contacto con usted dentro de 1 día laboral.

Contactez-nous. Nous vous répondrons dans 1 jour ouvrable.

 [www.tineco.com](http://www.tineco.com)

 1-855-292-8864

 Mon. - Fri. 9am - 6pm (CST)